



proyecto XXI

Tarifa de **Accesorios**

COLECCIONES **2023**

CINTAS & CORDONES
ANILLAS & GARFIOS
ENTRETELAS
FORROS
CREMALLERAS
COMPLEMENTOS



Tarifa de **Accesorios**

COLECCIONES **2023**

CINTAS & CORDONES
ANILLAS & GARFIOS
ENTRETELAS
FORROS
CREMALLERAS
COMPLEMENTOS



ÍNDICE

| | | |
|----------|---|----|
| 1 | Cintas de cortina | 6 |
| 1.1 | Cinta de fruncido automático | 6 |
| 1.2 | Cinta de fruncido automático SERIE BÁSICA | 6 |
| 1.3 | Cinta especial contract | 7 |
| 1.4 | Cinta armadora / refuerzo | 7 |
| 1.5 | Cinta armadora con termoadhesivo | 8 |
| 1.6 | Cinta armadora con bolsas | 8 |
| 1.7 | Cinta de tablas | 9 |
| 1.8 | Cinta triple pliegue | 9 |
| 1.9 | Cinta de fruncido automático encrestadora | 10 |
| 1.10 | Cinta grinceffisso | 10 |
| 1.11 | Cinta globo | 10 |
| 1.12 | Cinta nido de abeja | 11 |
| 1.13 | Cinta fruncido especial | 11 |
| 1.14 | Cinta de doble pliegue | 11 |
| 1.15 | Cinta de fruncido 1 pliegue | 12 |
| 1.16 | Cinta de fruncido libre: | 12 |
| 1.17 | Cinta encrestadora: | 13 |
| 1.18 | Cinta triple función: | 13 |
| 1.19 | Cinta presentación mercería: | 14 |

| | | |
|----------|--------------------------------------|----|
| 2 | Cintas para barras | 15 |
| 2.1 | Cinta para barras con hilos pasantes | 15 |
| 2.2 | Cinta para barras con trabillas | 15 |
| 2.3 | Cinta para barras perforada | 15 |
| 2.4 | Cinta fruncidora para barras | 16 |
| 2.5 | Cinta para barras bucle perfecto | 16 |
| 2.6 | Cenefa decorativa para barras | 16 |

| | | |
|----------|--|----|
| 3 | Cintas de sistema de onda | 17 |
| 3.1 | Onda perfecta | 17 |
| 3.1.1 | Cinta onda perfecta | 17 |
| 3.1.2 | Cordón con botón y corredera giratoria | 18 |
| 3.1.3 | Cordón con corredera | 18 |
| 3.1.4 | Cinta fruncidora onda perfecta | 18 |
| 3.2 | Onda confort | 19 |

| | | |
|----------|---|----|
| 4 | Cintas con ollaos | 18 |
| 4.1 | Cinta de ollaos 42 mm y embellecedores | 20 |
| 4.2 | Ollaos plásticos manuales y cinta perforada | 21 |
| 4.2.1 | Cinta perforada | 21 |
| 4.2.2 | Ollaos de plástico redondos | 21 |
| 4.2.3 | Ollaos de plástico redondos | 22 |
| 4.2.4 | Ollaos de plástico redondos | 23 |
| 4.2.5 | Ollaos de plástico redondos | 24 |
| 4.2.6 | Ollaos de plástico redondos | 24 |
| 4.3 | Ollaos metálicos | 25 |
| 4.3.1 | Ollaos metálicos redondos LATÓN | 25 |
| 4.3.2 | Ollaos metálicos redondos ACERO | 26 |
| 4.3.3 | Ollaos metálicos redondos ALUMINIO | 26 |
| 4.3.4 | Ollaos metálicos redondos LATÓN colores lacados | 26 |
| 4.3.5 | MÁQUINA colocación ollaos | 27 |

| | | |
|----------|--------------------------------------|----|
| 5 | Cintas de estor | 28 |
| 5.1 | Cinta de estor para varillas | 28 |
| 5.2 | Cinta de estor tubular para varillas | 28 |
| 5.3 | Cinta de estor paquete trabillas | 28 |
| 5.4 | Cinta de estor paquete anillas | 28 |
| 5.5 | Cinta de estor lisa | 29 |
| 5.6 | Cinta para venecianas | 29 |
| 5.7 | Cinta de galón | 29 |

| | | |
|----------|--------------------------------|----|
| 6 | Anilla y Garfios | 30 |
| 6.1 | Anillas para estores | 30 |
| 6.2 | Garfios para cintas de cortina | 30 |



7 Cordón de riel y estor 32

| | | |
|-----|-----------------|----|
| 7.1 | Cordón de riel | 32 |
| 7.2 | Cordón de estor | 32 |

8 Entretelas no tejidas 33

| | | |
|-----|---|----|
| 8.1 | Entretelas para cabecillas de cortinas | 33 |
| 8.3 | Entretela para cabecillas de cortinas termoadhesiva | 33 |

9 Forros 34

| | | |
|-----|------------------------|----|
| 9.1 | Forros | 34 |
| 9.2 | Muletón | 34 |
| 9.3 | Muletón salvamantel | 34 |
| 9.4 | Forro con guata cosida | 35 |
| 9.5 | Forro con guata pegada | 35 |

10 Cintas termoadhesivas doble cara 36

| | | |
|------|--------------------------|----|
| 10.1 | Para tejido convencional | 36 |
| 10.2 | Para tejido enrollable | 36 |

11 Cinta Cierre de Contacto 37

| | | |
|------|-----------------------------------|----|
| 11.1 | Cinta cierre de contacto de coser | 37 |
| 11.2 | Velour rizo de coser | 37 |
| 11.3 | Cinta cierre de contacto adhesiva | 37 |

12 Cinta de bias 38

| | | |
|------|------------------------------------|----|
| 12.1 | Cinta de bias perfilada (Valonas) | 38 |
| 12.2 | Cinta de bias perfilada (Carretes) | 38 |

13 CREMALLERA 40

| | |
|------------|----|
| Cremallera | 40 |
|------------|----|

14 OTROS COMPLEMENTOS 41

| | | |
|------|----------------------|----|
| 14.1 | Cordón de vivo | 41 |
| 14.2 | Cordón de zinc | 41 |
| 14.3 | Trencilla elástica | 42 |
| 14.4 | Lengüeta para ollaos | 42 |

15 Herramientas 43

| | | |
|------|-----------------------------|----|
| 15.1 | Flexómetros | 43 |
| 15.2 | Medidor de distancias láser | 44 |
| 15.3 | Tijeras | 45 |
| 15.4 | Pinzas sujeción | 46 |

Condiciones de Compra 47

| | |
|------------------------------|----|
| Condiciones de compra | 48 |
| Consulta y proceso de compra | 49 |



1.1 Cinta de fruncido automático



| CÓDIGO | REFERENCIA | TIPO | Composición | Color | Presentación |
|---------|--------------------|---|----------------|--------------|--------------|
| 2200309 | CCFA45TRS100 | Fruncido automático 45 mm 2 bolsa 3 cordones Rapport 1:2 | Poliéster 100% | Transparente | 100 metros |
| 2200151 | CCFA45BLO150 | Fruncido automático 45 mm 2 bolsas 2 cordones Rapport 1:2 | Poliéster 100% | Blanco | 150 metros |
| 2200036 | CCFA45BEG150 | | Poliéster 100% | Beige | 150 metros |
| 2200034 | CCFA65BLO150 | Fruncido automático 65 mm 2 bolsas 2 cordones Rapport 1:2 | Poliéster 100% | Blanco | 150 metros |
| 2200172 | CCFA65BEG150 | | Poliéster 100% | Beige | 150 metros |
| 2202384 | CCFA705B2CBBBLO150 | Fruncido automático 70 mm 5 bolsas 2 cordones Rapport 1:2 | Poliéster 100% | Blanco | 150 metros |
| 2202386 | CCFA705B2CBBBEG150 | | Poliéster 100% | Beige | 150 metros |
| 2202383 | CCFA755BBBBLO150 | Fruncido automático 75 mm 5 bolsas 3 cordones Rapport 1:2 Bucle bajo | Poliéster 100% | Blanco | 150 metros |
| 2202385 | CCFA755BBBBBEG150 | | Poliéster 100% | Beige | 150 metros |
| 2200310 | CCFA755BBLO150 | Fruncido automático 75 mm 5 bolsas 3 cordones Rapport 1:2 Bucle alto | Poliéster 100% | Blanco | 150 metros |
| 2200175 | CCFA755BBEG150 | | Poliéster 100% | Beige | 150 metros |
| 2201700 | CCFA755BTRS150 | Fruncido automático 75 mm 5 bolsas 3 cordones Rapport 1:2,5 Bucle bajo | Poliéster 100% | Transparente | 150 metros |
| 2202193 | CCFA755B25BLO150 | | Poliéster 100% | Blanco | 150 metros |
| 2202195 | CCFA755B25BEG150 | Poliéster 100% | Beige | 150 metros | |
| 2200734 | CCFA908B3CBLO100 | Fruncido automático 90 mm 8 bolsas sin tejer 3 cordones Rapport 1:2 | Poliéster 100% | Blanco | 100 metros |
| 2200735 | CCFA908B3CBEG100 | | Poliéster 100% | Beige | 100 metros |
| 2201781 | CCFA124CBLO100 | Fruncido automático 120 mm 5 bolsas 4 cordones Rapport 1:2 Bucle alto | Poliéster 100% | Blanco | 100 metros |
| 2201783 | CCFA124CBEG100 | | Poliéster 100% | Beige | 100 metros |
| 2202429 | CCFA124CTRS100 | | Poliéster 100% | Transparente | 100 metros |
| 2201782 | CCFA146BBLO050 | Fruncido automático 140 mm 6 bolsas sin tejer 4 cordones Rapport 1:2 | Pes50%/pp50% | Blanco | 50 metros |

1.2 Cinta de fruncido automático

SERIE BÁSICA

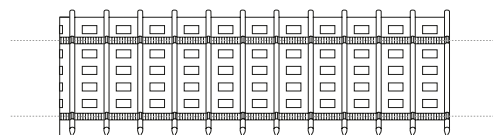

| CÓDIGO | REFERENCIA | TIPO | Composición | Color | Presentación |
|---------|------------------|--|------------------|--------|--------------|
| 2201261 | CCFA65PPBLO150 | Fruncido automático 65 mm 2 bolsas 2 cordones Rapport 1:2 | 50% pes / 50% pp | Blanco | 150 metros |
| 2201307 | CCFA65PPBEG150 | | 50% pes / 50% pp | Beige | 150 metros |
| 2201264 | CCFA705BPPBLO150 | Fruncido automático 70 mm 5 bolsas 2 cordones Rapport 1:2 | 50% pes / 50% pp | Blanco | 150 metros |
| 2201366 | CCFA705BPPBEG150 | | 50% pes / 50% pp | Beige | 150 metros |

1.3 Cinta especial contract

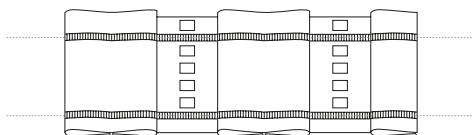

| CÓDIGO | REFERENCIA | TIPO | Composición | Color | Presentación |
|---------|------------------|--|----------------|--------|--------------|
| 2202189 | CCFA755B15BLO150 | Fruncido automático 75 mm 5 bolsas 3 cordones Rapport 1:1,5 | Poliéster 100% | Blanco | 150 metros |
| 2202190 | CCFA755B17BLO150 | Fruncido automático 75 mm 5 bolsas 3 cordones Rapport 1:1,7 | Poliéster 100% | Blanco | 150 metros |
| 2200206 | CCTL755B18BLO150 | Tablas 75 mm 5 bolsas 2 cordones Rapport 1:1,8 Ancho tabla: 5 cm Distancia entre tablas 7,5 cm | Poliéster 100% | Blanco | 150 metros |

1.4 Cinta armadora / refuerzo



| CÓDIGO | REFERENCIA | TIPO | Composición | Color | Presentación |
|---------|---------------|--------------------|----------------|--------------|--------------|
| 2301793 | CCRE40TRS100 | Armadora de 40 mm | Poliéster 100% | Transparente | 100 metros |
| 2300026 | CCRE70BLO200 | Armadora de 70 mm | Poliéster 100% | Blanco | 200 metros |
| 2301893 | CCRE70TRS200 | Armadora de 70 mm | Poliéster 100% | Transparente | 200 metros |
| 2300163 | CCRE80BLO200 | Armadora de 80 mm | Poliéster 100% | Blanco | 200 metros |
| 2301686 | CCRE80TRS100 | Armadora de 80 mm | Poliéster 100% | Transparente | 100 metros |
| 2300164 | CCRE90BLO200 | Armadora de 90 mm | Poliéster 100% | Blanco | 200 metros |
| 2300318 | CCRE90BEG200 | Armadora de 90 mm | Poliéster 100% | Beige | 200 metros |
| 2301841 | CCRE90TRS200 | Armadora de 90 mm | Poliéster 100% | Transparente | 200 metros |
| 2301687 | CCRE00TRS200 | Armadora de 100 mm | Poliéster 100% | Transparente | 200 metros |
| 2301671 | CCRE12BLO100 | Armadora de 120 mm | Poliéster 100% | Blanco | 100 metros |
| 2301702 | CCRE12TRS100 | Armadora de 120 mm | Poliéster 100% | Transparente | 100 metros |
| 2302176 | CCRE135TRS100 | Armadora de 135 mm | Poliéster 100% | Transparente | 100 metros |



1.5 Cinta armadora con termoadhesivo



| CÓDIGO | REFERENCIA | TIPO | Composición | Color | Presentación |
|---------|-----------------------------|--|----------------|--------------|--------------|
| 2301846 | CCRE90TRS100 - TERMO 1 C | Armadora de 90 mm termoadhesiva a 1 cara | Poliéster 100% | Transparente | 100 metros |
| 2301847 | CCRE90TRS100 - TERMO 2 C | Armadora de 90 mm termoadhesiva a 2 caras | Poliéster 100% | Transparente | 100 metros |
| 2301848 | CCRE00BLO100 - TERMO 1 C | Armadora de 100 mm termoadhesiva a 1 cara | Poliéster 100% | Blanco | 100 metros |

INSTRUCCIONES RECOMENDADAS DE USO

- **Temperatura de fusión:**
138°C - 140°C
- **Tiempo:**
14 - 15 segundos
- **Resistencia al lavado:**
permite lavado a mano
permite lavado en seco

1.6 Cinta armadora con bolsas

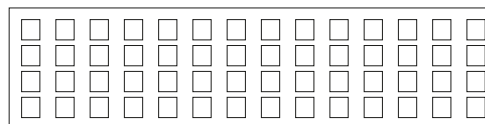

| CÓDIGO | REFERENCIA | TIPO | Composición | Color | Presentación |
|---------|----------------|-----------------------------|----------------|--------------|--------------|
| 2900325 | CCRE704BBLO200 | Amadora 70 mm con 4 bolsas | Poliéster 100% | Blanco | 200 metros |
| 2901492 | CCRE704BBEG200 | Amadora 70 mm con 4 bolsas | Poliéster 100% | Beige | 200 metros |
| 2901493 | CCRE704BTRS200 | Amadora 70 mm con 4 bolsas | Poliéster 100% | Transparente | 200 metros |
| 2900170 | CCRE755BBLO200 | Amadora 75 mm con 5 bolsas | Poliéster 100% | Blanco | 200 metros |
| 2900171 | CCRE755BBEG200 | Amadora 75 mm con 5 bolsas | Poliéster 100% | Beige | 200 metros |
| 2902579 | CCRE755BTRS200 | Amadora 75 mm con 5 bolsas | Poliéster 100% | Transparente | 200 metros |
| 2902373 | CCRE856BBLO200 | Amadora 85 mm con 6 bolsas | Poliéster 100% | Blanco | 200 metros |
| 2902376 | CCRE856BBEG200 | Amadora 85 mm con 6 bolsas | Poliéster 100% | Beige | 200 metros |
| 2900206 | CCRE904BBLO200 | Amadora 90 mm con 4 bolsas | Poliéster 100% | Blanco | 200 metros |
| 2900207 | CCRE904BBEG200 | Amadora 90 mm con 4 bolsas | Poliéster 100% | Beige | 200 metros |
| 2901658 | CCRE904BTRS200 | Amadora 90 mm con 4 bolsas | Poliéster 100% | Transparente | 200 metros |
| 2902375 | CCRE126BBLO100 | Amadora 120 mm con 6 bolsas | Poliéster 100% | Blanco | 100 metros |
| 2902377 | CCRE126BBEG100 | Amadora 120 mm con 6 bolsas | Poliéster 100% | Beige | 100 metros |
| 2902393 | CCRE126BTRS100 | Amadora 120 mm con 6 bolsas | Poliéster 100% | Transparente | 100 metros |

1.7 Cinta de tablas

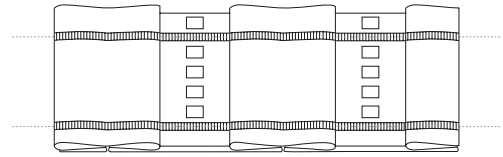

| CÓDIGO | REFERENCIA | TIPO | Composición | Color | Presentación |
|---------|------------------|--|----------------|--------------|--------------|
| 2200202 | CCTL755B20BLO150 | Tablas 75 mm 5 bolsas 2 cordones Rapport 1:2 Ancho tabla: 6 cm Distancia entre tablas: 12 cm | Poliéster 100% | Blanco | 150 metros |
| 2200205 | CCTL755B20BEG150 | | Poliéster 100% | Beige | 150 metros |
| 2201682 | CCTL755B20TRS150 | | Poliéster 100% | Transparente | 150 metros |
| 2200201 | CCTL755B23BLO150 | Tablas 75 mm 5 bolsas 2 cordones Rapport 1:2,30 Ancho tabla: 5,5 cm Distancia entre tablas: 9 cm | Poliéster 100% | Blanco | 150 metros |
| 2200204 | CCTL755B23BEG150 | | Poliéster 100% | Beige | 150 metros |
| 2201699 | CCTL755B23TRS150 | | Poliéster 100% | Transparente | 150 metros |
| 2202602 | CCTL755B25BLO150 | Tablas 75 mm 5 bolsas 2 cordones Rapport 1:2,50 Ancho de tabla: 8 cm Distancia entre tablas: 11 cm | Poliéster 100% | Blanco | 150 metros |
| 2202601 | CCTL755B25BEG150 | | Poliéster 100% | Beige | 150 metros |
| 2202603 | CCTL755B25TRS150 | | Poliéster 100% | Transparente | 150 metros |
| 2202459 | CCTL1223BLO100 | Tablas 120 mm 5 bolsas 2 cordones Rapport 1:2,30 Ancho tabla: 7 cm Distancia entre tablas: 10 cm | Poliéster 100% | Blanco | 100 metros |
| 2202461 | CCTL1223BEG100 | | Poliéster 100% | Beige | 100 metros |
| 2202463 | CCTL1223TRS100 | | Poliéster 100% | Transparente | 100 metros |

1.8 Cinta triple pliegue

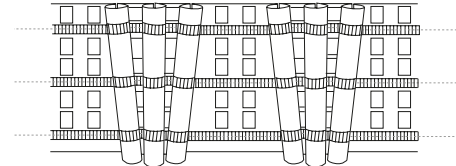

| CÓDIGO | REFERENCIA | TIPO | Composición | Color | Presentación |
|---------|--------------|--|----------------|--------------|--------------|
| 2200208 | CCTI75BLO150 | Triple pliegue 75 mm 5 bolsas 3 cordones Rapport 1:2 Distancia parte superior pliegue: 6,5 cm Distancia parte inferior pliegue: 9 cm | Poliéster 100% | Blanco | 150 metros |
| 2200209 | CCTI75BEG150 | | Poliéster 100% | Beige | 150 metros |
| 2202169 | CCTI75TRS150 | | Poliéster 100% | Transparente | 150 metros |
| 2201594 | CCTI12BLO100 | Triple pliegue 120 mm 5 bolsas 4 cordones Rapport 1:2,30 Distancia parte superior pliegue: 8 cm Distancia parte inferior pliegue: 11,5 cm | Poliéster 100% | Blanco | 100 metros |
| 2201647 | CCTI12BEG100 | | Poliéster 100% | Beige | 100 metros |
| 2202431 | CCTI12TRS100 | | Poliéster 100% | Transparente | 100 metros |

1.9 Cinta de fruncido automático encrestadora

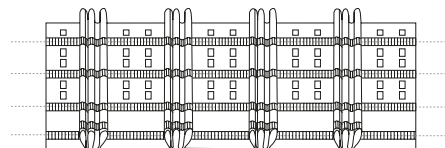

| CÓDIGO | REFERENCIA | TIPO | Composición | Color | Presentación |
|---------|---------------|--|----------------|--------------|--------------|
| 2200337 | CCFA85EBLO150 | Fruncido automático encrestadora 85 mm 4 bolsas 3 cordones Rapport 1:2 Distancia entre pliegues: 13 cm | Poliéster 100% | Blanco | 150 metros |
| 2201096 | CCFA85EBEG150 | | Poliéster 100% | Beige | 150 metros |
| 2202423 | CCFA12EBLO100 | Fruncido automático encrestadora 120 mm 5 bolsas 4 cordones Rapport 1:2,30 Distancia entre pliegues: 11,5 cm | Poliéster 100% | Blanco | 100 metros |
| 2202425 | CCFA12EBEG100 | | Poliéster 100% | Beige | 100 metros |
| 2202421 | CCFA12ETRS100 | | Poliéster 100% | Transparente | 100 metros |

1.10 Cinta grinceffisso

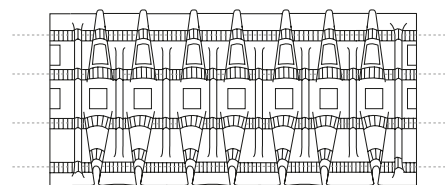

| CÓDIGO | REFERENCIA | TIPO | Composición | Color | Presentación |
|---------|--------------|---|----------------|--------|--------------|
| 2201720 | CCAC00BLO100 | Grinceffisso 100 mm 4 bolsas 4 cordones Rapport 1:2 | Poliéster 100% | Blanco | 100 metros |
| 2201839 | CCAC00BEG100 | | Poliéster 100% | Beige | 100 metros |

1.11 Cinta globo

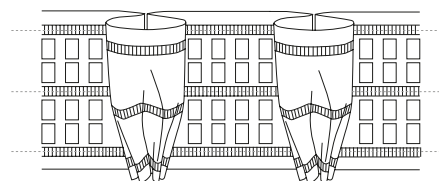

| CÓDIGO | REFERENCIA | TIPO | Composición | Color | Presentación |
|---------|--------------|--|----------------|--------|--------------|
| 2201857 | CCGB00BLO100 | Globo 100 mm 4 bolsas 4 cordones Rapport 1:2 | Poliéster 100% | Blanco | 100 metros |
| 2201861 | CCGB00BEG100 | | Poliéster 100% | Beige | 100 metros |

1.12 Cinta nido de abeja

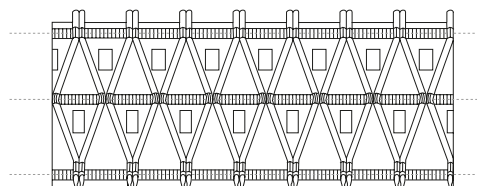

| CÓDIGO | REFERENCIA | TIPO | Composición | Color | Presentación |
|---------|----------------|---|----------------|--------|--------------|
| 2200314 | CCNA853CBLO150 | Nido de abeja 85 mm 2 bolsas 3 cordones Rapport 1:2 ,50 | Poliéster 100% | Blanco | 150 metros |
| 2200315 | CCNA853CBEG150 | | Poliéster 100% | Beige | 150 metros |

1.13 Cinta fruncido especial

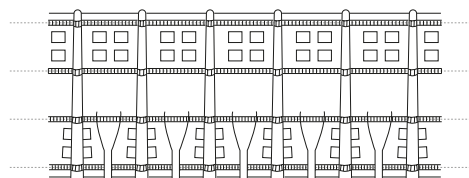

| CÓDIGO | REFERENCIA | TIPO | Composición | Color | Presentación |
|---------|-----------------|---|----------------|--------------|--------------|
| 2202569 | CCFA124CTRS100E | Fruncido automático especial 120 mm 5 bolsas 4 cordones Rapport 1:2 | Poliéster 100% | Transparente | 100 metros |

1.14 Cinta de doble pliegue

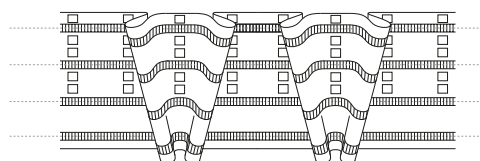

| CÓDIGO | REFERENCIA | TIPO | Composición | Color | Presentación |
|---------|----------------|---|----------------|--------------|--------------|
| 2202610 | CCFA12DPTRS100 | Fruncido automático doble pliegue 120 mm 5 bolsas 4 cordones Rapport 1:2,3 Distancia parte superior: 7 cm Distancia parte inferior: 10 cm | Poliéster 100% | Transparente | 100 metros |

1.15 Cinta de fruncido 1 pliegue

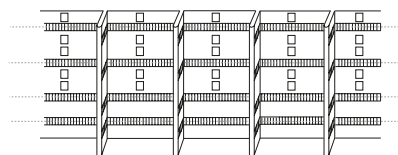

| CÓDIGO | REFERENCIA | TIPO | Composición | Color | Presentación |
|---------|----------------|---|----------------|--------------|--------------|
| 2202618 | CCFA121PBLO100 | Fruncido automático 1 pliegue 120 mm 5 bolsas 4 cordones | Poliéster 100% | Blanco | 100 metros |
| 2202617 | CCFA121PTRS100 | Distancia pliegue: 4,5 cm Rapport 1:2,5 Altura del pliegue: 3,5 cm | Poliéster 100% | Transparente | 100 metros |

1.16 Cinta de fruncido libre:

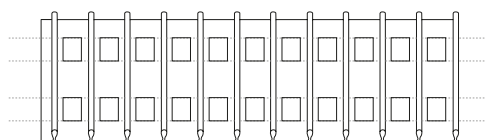

| CÓDIGO | REFERENCIA | TIPO | Composición | Color | Presentación |
|---------|----------------|---|----------------|--------|--------------|
| 2000347 | CCFL25BLO100 | Fruncido libre 25 mm 1 bolsa | Poliéster 100% | Blanco | 100 metros |
| 2000348 | CCFL25BEG100 | 2 cordones Rapport libre | Poliéster 100% | Beige | 100 metros |
| 2001394 | CCFL35BLO150 | Fruncido libre 35 mm 1 bolsa | Poliéster 100% | Blanco | 150 metros |
| 2001507 | CCFL35BEG150 | 2 cordones Rapport libre | Poliéster 100% | Beige | 150 metros |
| 2001240 | CCFL39BABLO150 | Fruncido libre 39 mm 1 bolsa 2 cordones. Bolsa ancha. Rapport libre | Poliéster 100% | Blanco | 150 metros |
| 2000311 | CCFL45BLO150 | Fruncido libre 45 mm 2 bolsas | Poliéster 100% | Blanco | 150 metros |
| 2000312 | CCFL45BEG150 | 2 cordones Rapport libre | Poliéster 100% | Beige | 150 metros |
| 2000160 | CCFL55BLO150 | Fruncido libre 55 mm 2 bolsas | Poliéster 100% | Blanco | 150 metros |
| 2000352 | CCFL55BEG150 | 3 cordones Rapport libre | Poliéster 100% | Beige | 150 metros |
| 2000052 | CCFL75BLO150 | Fruncido libre 75 mm 2 bolsas | Poliéster 100% | Blanco | 150 metros |
| 2000353 | CCFL75BEG150 | 4 cordones Rapport libre | Poliéster 100% | Beige | 150 metros |

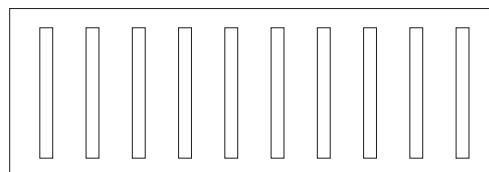
**1.17** Cinta encrestadora:

| CÓDIGO | REFERENCIA | TIPO | Composición | Color | Presentación |
|---------|----------------|---|----------------|--------|--------------|
| 2100008 | CCEN90EABLO150 | Encrestadora 90 mm. Separación estrecha Ancho bolsa: 10,5 mm Separación bolsas: 15 mm | Poliéster 100% | Blanco | 150 metros |
| 2100321 | CCEN90EABEG150 | | Poliéster 100% | Beige | 150 metros |

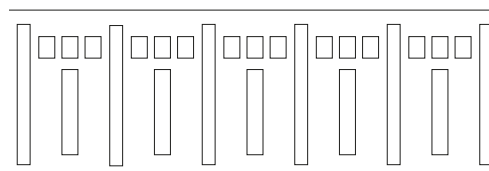
1.18 Cinta triple función:

| CÓDIGO | REFERENCIA | TIPO | Composición | Color | Presentación |
|---------|--------------|--|----------------|--------------|--------------|
| 2201960 | CCTF70TRS150 | Cinta 70 mm de triple función: pasabarras, encrestadora y bolsas para garfio tradicional. Distancia hilos: 4,5 cm. Distancia bolsa encrestadora:4,5 cm | Poliéster 100% | Transparente | 100 metros |



1.19 Cinta presentación mercería:



| CÓDIGO | REFERENCIA | TIPO | Composición | Color | Presentación |
|---------|------------------|--|--------------------|--------------|--------------|
| 2200442 | CCFA45BLO050 | Fruncido automático 45 mm | Poliéster 100% | Blanco | 50 metros |
| 2200481 | CCFA45BEG050 | 2 bolsas 2 cordones Rapport 1:2 | Poliéster 100% | Beige | 50 metros |
| 2200443 | CCFA65BLO050 | Fruncido automático 65 mm | Poliéster 100% | Blanco | 50 metros |
| 2200482 | CCFA65BEG050 | 2 bolsas 2 cordones Rapport 1:2 | Poliéster 100% | Beige | 50 metros |
| 2200491 | CCFA755BLO050 | Fruncido automático 75 mm | Poliéster 100% | Blanco | 50 metros |
| 2200490 | CCFA755BEG050 | 5 bolsas 3 cordones Rapport 1:2Bucle alto | Poliéster 100% | Beige | 50 metros |
| 2201521 | CCTL755B20BLO050 | Tablas 75 mm 5 bolsa 2 cordones | Poliéster 100% | Blanco | 50 metros |
| 2202133 | CCTL755B20BEG050 | Rapport 1:2 | Poliéster 100% | Beige | 50 metros |
| 2200166 | CCTL755B23BLO050 | Tablas 75 mm 5 bolsa 2 cordones | Poliéster 100% | Blanco | 50 metros |
| 2200167 | CCTL755B23BEG050 | Rapport 1:2,30 | Poliéster 100% | Beige | 50 metros |
| 2200437 | CCNA853CBLO050 | Nido de abeja 85 mm 2 bolsas 3 | Poliéster 100% | Blanco | 50 metros |
| 2200438 | CCNA853CBEG050 | cordones Rapport 1:2 ,50 | Poliéster 100% | Beige | 50 metros |
| 2300526 | CCRE70BLO050 | Armadora 70 mm | Poliéster 100% | Blanco | 50 metros |
| 2300439 | CCRE80BLO050 | Armadora 80 mm | Poliéster 100% | Blanco | 50 metros |
| 2300441 | CCRE90BLO050 | Armadora 90 mm | Poliéster 100% | Blanco | 50 metros |
| 2300157 | CCEN90EABLO050 | Encrestadora 90 mm. Separación estrecha Ancho bolsa: 10,5 mm | Poliéster 100% | Blanco | 50 metros |
| 2300158 | CCEN90EABEG050 | Separación bolsas: 15 mm | Poliéster 100% | Beige | 50 metros |
| 2000642 | CCFL25BLO050 | Fruncido libre 25 mm 1 bolsa | Poliéster 100% | Blanco | 50 metros |
| 2001009 | CCFL25BEG050 | 2 cordones Rapport libre | Poliéster 100% | Beige | 50 metros |
| 2000365 | CCFL35BLO050 | Fruncido libre 35 mm 1 bolsa | Poliéster 100% | Blanco | 50 metros |
| 2000361 | CCFL35BEG050 | 2 cordones Rapport libre | Poliéster 100% | Beige | 50 metros |
| 2000360 | CCFL45BLO050 | Fruncido libre 45 mm 2 bolsas | Poliéster 100% | Blanco | 50 metros |
| 2000048 | CCFL45BEG050 | 2 cordones Rapport libre | Poliéster 100% | Beige | 50 metros |
| 2000183 | CCFL55BLO050 | Fruncido libre 55 mm 2 bolsas | Poliéster 100% | Blanco | 50 metros |
| 2000363 | CCFL55BEG050 | 3 cordones Rapport libre | Poliéster 100% | Beige | 50 metros |
| 2000161 | CCFL75BLO050 | Fruncido libre 75 mm 2 bolsas | Poliéster 100% | Blanco | 50 metros |
| 2000054 | CCFL75BEG050 | 4 cordones Rapport libre | Poliéster 100% | Beige | 50 metros |
| 8202005 | CCSP16ATRS050 | Cinta de estor paquetlo anillas 16 mm. Paso 15 cm | Poliéster 100% | Transparente | 50 metros |
| 8201377 | CCRO80FBLO050 | Cinta ollao metálico 80 mm | Polipropileno 100% | Blanco | 50 metros |
| 8201384 | CCRO80FBEG050 | Diámetro ollao 16mm para barra de 12 mm | Polipropileno 100% | Beige | 50 metros |

2.1 Cinta para barras con hilos pasantes:

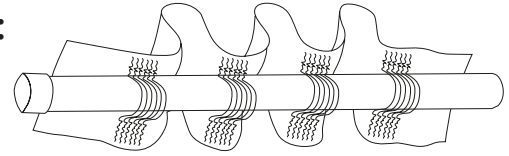

| CÓDIGO | REFERENCIA | TIPO | Composición | Color | Presentación |
|---------|----------------|--|----------------|--------------|--------------|
| 2301928 | CCRB5020TRS100 | Cinta hilos pasantes 50 mm para barras hasta 20 mm Ancho hilos pasantes: 20 mm Distancia hilos: 9,50 cm | Poliéster 100% | Transparente | 100 metros |
| 2301927 | CCRB0030TRS100 | Cinta hilos pasantes 100 mm para barras hasta 30 mm Ancho hilos pasantes: 40 mm Distancia hilos: 15,5 cm | Poliéster 100% | Transparente | 100 metros |

2.2 Cinta para barras con trabillas:

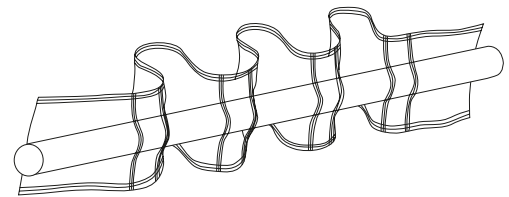

| CÓDIGO | REFERENCIA | TIPO | Composición | Color | Presentación |
|---------|-----------------|---|----------------|--------------|--------------|
| 8201458 | CCRB5020TTRS050 | Cinta trabillas 50 mm para barras hasta 20 mm Ancho trabillas: 20 mm Distancia hilos: 10 cm | Poliéster 100% | Transparente | 50 metros |
| 8202475 | CCRB0030TTRS050 | Cinta trabillas 100 mm para barras hasta 30 mm Ancho trabillas : 45 mm Distancia trabillas: 16 cm | Poliéster 100% | Transparente | 50 metros |

2.3 Cinta para barras perforada:

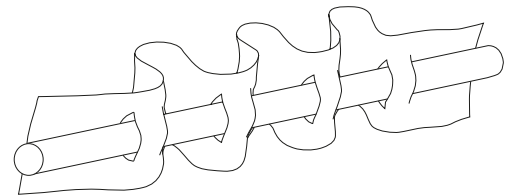

| CÓDIGO | REFERENCIA | TIPO | Composición | Color | Presentación |
|---------|---------------|---|----------------|--------|--------------|
| 2301930 | CCRB00PBLO100 | Cinta perforada 100mm para barras hasta 30 mm Ancho trabilla: 3,7 cm Distancia trabillas: 17 cm | Poliéster 100% | Blanco | 100 metros |

2 CINTAS PARA BARRAS



2.4 Cinta fruncidora para barras

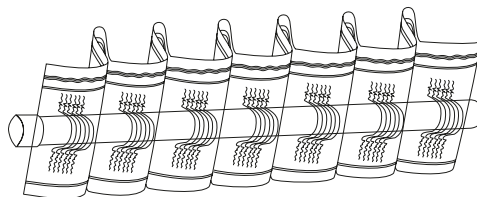

| CÓDIGO | REFERENCIA | TIPO | Composición | Color | Presentación |
|---------|----------------|--|----------------|--------------|--------------|
| 2202570 | CCFA00RBTRS100 | Cinta fruncidora 100 mm con opción pasabarras con hilos y bolsas para colgar con garfios | Poliéster 100% | Transparente | 100 metros |

2.5 Cinta para barras bucle perfecto

INSTRUCCIONES DE USO

- Para conseguir que se formen bucles perfectos, se deberá introducir el ondulator en el espacio que hay entre las trabillas de la siguiente manera:
- Se inserta las flechas de los extremos del ondulator en la bolsa más cercana a las trabillas de cada lado.
- Repite el proceso en el espacio que hay entre todas las trabillas.

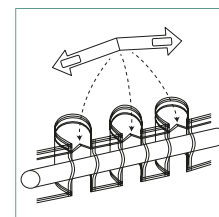
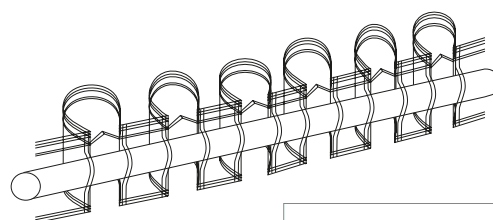

| CÓDIGO | REFERENCIA | TIPO | Composición | Color | Presentación |
|---------|-----------------|---|---------------------------|--------------|--------------|
| 8201459 | CCRB001BTTRS050 | Cinta trabillas BUCLE PERFECTO 100 mm para barras hasta 30 mm con BOLSAS para colocar onduladores Ancho trabillas: 45 mm Distancia trabillas: 16 cm | Poliéster 100% | Transparente | 50 metros |
| 7900027 | ONDULADORES 100 | Ondulador plástico de 9,9 cm | Poliétileno baja densidad | Transparente | 100 unidades |

2.6 Cenefa decorativa pasabarras

INSTRUCCIONES DE USO

Coser la pestaña de la cenefa al tejido de cortina y ya está lista la cortina para colgar en una barra

COLORES:



011 Blanc



001 Marfil



002 Lino



133 Gris Claro

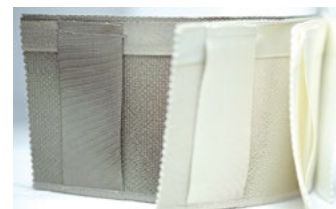

| CÓDIGO | REFERENCIA | TIPO | Composición | Color | Presentación |
|--------|----------------------|---|----------------|--------|--------------|
| | PASABARRAS DECO / 20 | Cenefa de 108 mm con trabillas y pestaña para facilitar la costura. Ancho trabillas: 38 mm. Distancia trabillas: 160 mm | Poliéster 100% | Varios | 20 metros |

3.1 Onda perfecta

Rapport del sistema: 1:2,50 + 40 cm
Adecuado para perfiles y rieles vistos

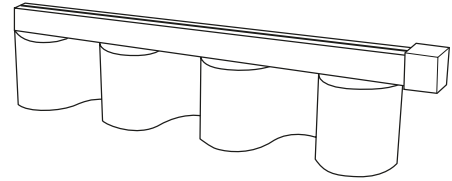

3.1.1 Cinta onda perfecta

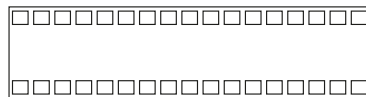

| CÓDIGO | REFERENCIA | TIPO | Composición | Color | Presentación |
|---------|--------------|-------------------------------|----------------|--------------|--------------|
| 2900172 | CCOP75TRS100 | Cinta armadora 75 mm 2 bolsas | Poliéster 100% | Transparente | 100 metros |

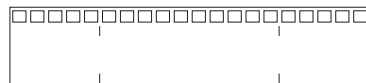

| CÓDIGO | REFERENCIA | TIPO | Composición | Color | Presentación |
|---------|----------------|--|----------------|--------------|--------------|
| 2900176 | CCOP751BTRS100 | Cinta armadora 75 mm 1 bolsa marca tejida cada 10 bolsas | Poliéster 100% | Transparente | 100 metros |

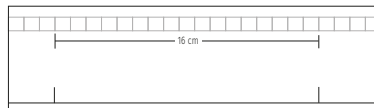

| CÓDIGO | REFERENCIA | TIPO | Composición | Color | Presentación |
|---------|------------------------------|---|----------------|--------------|--------------|
| 2900178 | CCOP751BTRS100 (NO ABRASIVA) | Cinta armadora 75 mm 1 bolsa no abrasiva tejida en multifilamento marca tejida cada 16 cm | Poliéster 100% | Transparente | 100 metros |

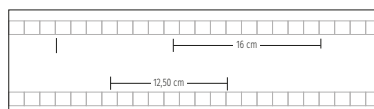

| CÓDIGO | REFERENCIA | TIPO | Composición | Color | Presentación |
|---------|----------------|--|----------------|--------------|--------------|
| 2900179 | CCOP752MTRS100 | Cinta armadora 75 mm 2 bolsas doble marca tejidas para onda paso 6 (cada 12,50 cm) y paso 8 (cada 16 cm) | Poliéster 100% | Transparente | 100 metros |

3.1.2 Cordón con botón y corredera giratoria

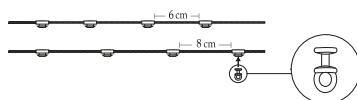

| CÓDIGO | REFERENCIA | TIPO | Composición | Color | Presentación |
|---------|----------------------------------|--|------------------------|--------|--------------|
| 7900011 | CORDÓN CON BOTÓN/100 - PASO 6 CM | Cordón con botón inyectado paso 6 cm | Poliéster / polyacetal | Blanco | 100 metros |
| 7900024 | CORDÓN CON BOTÓN/100 - PASO 8 CM | Cordón con botón inyectado paso 8 cm | Poliéster / polyacetal | Blanco | 100 metros |
| 7900012 | CORREDERA GIRATORIA/110 10 MM | Correderas para colocar en el cordón con botón | polyacetal | Blanco | 110 unid |

3.1.3 Cordón con corredera

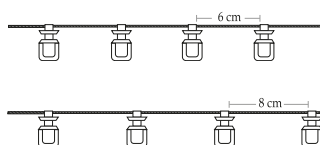

| CÓDIGO | REFERENCIA | TIPO | Composición | Color | Presentación |
|---------|----------------------------------|--|------------------------|--------|--------------|
| 7900025 | CORDÓN CORREDERA/100 - PASO 6 CM | Cordón con corredera inyectada paso 6 cm | Poliéster / polyacetal | Blanco | 100 metros |
| 7900026 | CORDÓN CORREDERA/100 - PASO 8 CM | Cordón con corredera inyectada paso 8 cm | Poliéster / polyacetal | Blanco | 100 metros |

3.1.4 Cinta fruncidora onda perfecta

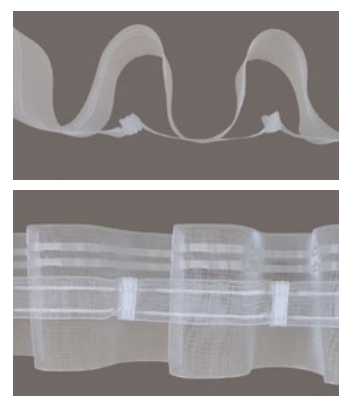
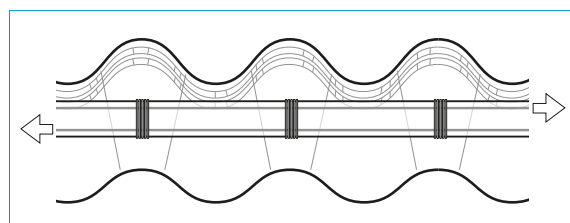

| CÓDIGO | REFERENCIA | TIPO | Composición | Color | Presentación |
|---------|----------------|---|----------------|--------------|--------------|
| 2900180 | CCOP00FATRS100 | Cinta fruncidora onda perfecta 100 mm para paso 6 cm. Rapport 2:1 | Poliéster 100% | Transparente | 100 metros |

* Se puede colocar en barra y en cualquier tipo de perfil. No necesita correderas especiales de onda perfecta

3.2 Onda confort

Rapport del sistema: 1:2 + 40 cm
Se necesitan 4 onduladores por metros de cinta

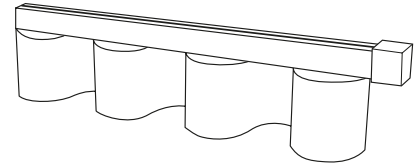

Cinta de Cortina Especial Onda Confort

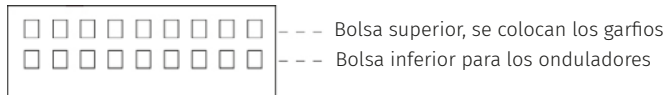

Onduladores

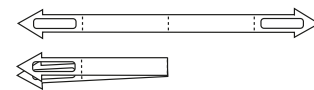

| CÓDIGO | REFERENCIA | TIPO | Composición | Color | Presentación |
|---------|------------------------|---|---------------------------|--------------|--------------|
| 2900173 | CCOC75TRS100 | Cinta armadora 75 mm 2 bolsas especial onda confort | Poliéster 100% | Transparente | 100 metros |
| 7900027 | ONDULADORES 100 | Ondulador plástico de 9,9 cm | Polietileno baja densidad | Transparente | 100 unidades |

INSTRUCCIONES DE USO

- Para un mejor montaje, la cinta se cose en el extremo superior de la tela de la cortina.
- El ondulador hace la onda delantera y la distancia entre onduladores determina la onda posterior.

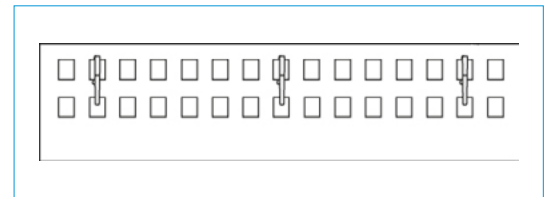

- Se puede modificar la distancia entre onduladores dependiendo del tamaño que se quiera dar a la onda.
- Al colocar los garfios y los onduladores hay que respetar un número fijo de bolsas libres entre ellos.
- Nuestra propuesta es la siguiente:
 - 7 bolsas libres entre los extremos de cada ondulador.
 - bolsas libres entre onduladores.

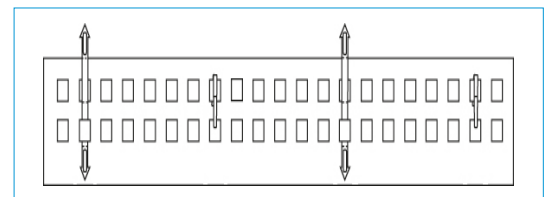

Los garfios se colocan encima de los extremos de cada ondulador.

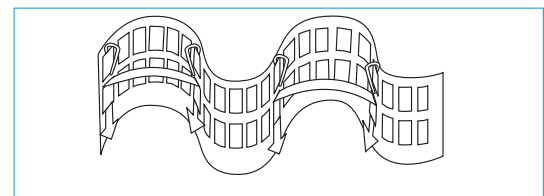

4.1 Cinta de ollaos 42 mm y embellecedores

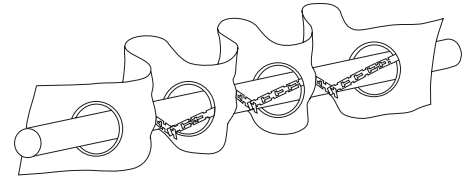

| CÓDIGO | REFERENCIA | TIPO | Composición | Color | Presentación |
|---------|-----------------|--|--------------------|--------------|--------------|
| 8201457 | CCRO8042FBLO050 | Cinta ollaos metálico 80 mm. Diámetro ollaos 42 mm para barra hasta 30 mm. 8 ollaos por metro | Polipropileno 100% | Blanco | 50 metros |
| 8202363 | CCRO8042FTRS025 | | Poliéster 100% | Transparente | 25 metros |

INSTRUCCIONES DE USO

Se cose la cinta por ambos extremos al tejido para hacer la cabecilla.

Se recorta el tejido de cada uno de los ollaos.

Se coloca el embellecedor en el ollaos.

Se enganchan las lengüetas.

Embellecedores plásticos

Para cinta de ollaos de 42 mm de diámetro.

Presentación: 100 embellecedores.

Precio: 0,3696 €/u.

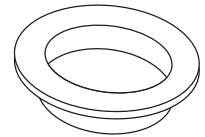

CARTA DE COLORES



4.2 Ollaos plásticos manuales y cinta perforada

4.2.1 Cinta perforada



| CÓDIGO | REFERENCIA | TIPO | Composición | Color | Presentación |
|---------|--------------|---|----------------|--------------|--------------|
| 2301842 | CCRP00TRS100 | Cinta de 100 mm perforada. Diámetro 50 mm. 6 ollaos por metro | Poliéster 100% | Transparente | 100 metros |

INSTRUCCIONES DE USO

Se cose la cinta por ambos extremos al tejido para hacer la cabecilla.

Se recorta el tejido en cada uno de los agujeros de la cinta y se coloca el ollaos por ambos lados del tejido.

Se presiona el ollaos para cerrar.

4.2.2 Ollaos de plástico redondos TRANSPARENTES diámetro 44 mm:

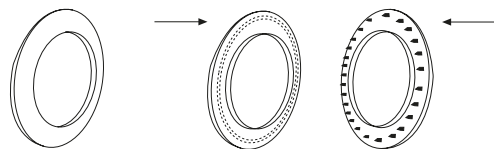

| REFERENCIA | COLORES | Composición | Presentación |
|------------|--------------------------------|-------------|--------------|
| OR44T | Blanco 009 Transparente 133 | Nylon 100%. | 50 ollaos |

CARTA DE COLORES



Blanco 100



Transparente 133

4.2.3 Ollaos de plástico redondos MATE diámetro 44 mm:

| REFERENCIA | COLORES | Composición | Presentación |
|------------|---|-------------|--------------|
| OR44C | Blanco 009 / Crema 010 Beige 182 / Marrón 183 Negro 180 / Gris 234 Lino 256 / Azul 155 | Nylon 100%. | 50 ollaos |

CARTA DE COLORES



Blanco 009



Crema 010



Beige 182



Marrón 183



Rojo 047



Negro 180



Gris 234



Lino 256



Azul 155

4.2.4 Ollaos de plástico redondos BRILLO diámetro 44 mm:

| REFERENCIA | COLORES | Composición | Presentación |
|------------|---|-------------|--------------|
| OR44B | Crema 169 / Café 254 Piedra 173 / Gris 271 Azul 165 / Marino 274 Cereza 191 / Azul 155 Topo 193 | Nylon 100%. | 50 ollaos |

CARTA DE COLORES



4.2.5 Ollaos de plástico redondos METALIZADO diámetro 44 mm:

| REFERENCIA | COLORES | Composición | Presentación |
|------------|---|-------------|--------------|
| OR44M | Acero Mate 23 Plata Mate 24 Bronce Mate 25 Plomo 264 | Nylon 100%. | 50 ollaos |

Indicar que no admite limpieza en seco

CARTA DE COLORES



Acero mate 23



Plata mate 24



Bronce mate 25



Plomo 264

4.2.6 Ollaos de plástico redondos ÉTNICOS diámetro 44 mm:

| REFERENCIA | COLORES | Composición | Presentación |
|------------|---|-------------|--------------|
| OR44E | Negro 180 / Gris 198 Oro mate 25 / Crudo 279 Lino 260 | Nylon 100%. | 50 ollaos |

CARTA DE COLORES



Negro 180



Crudo 279



Gris 198



Lino 260



Oro mate 25

4.3 Ollaos metálicos

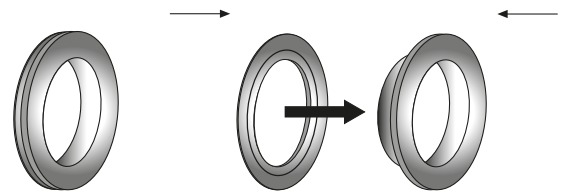

4.3.1 Ollaos metálicos redondos LATÓN

| REFERENCIA | TIPO | Presentación |
|------------|--|---------------------------------------|
| OR40L | Ollaos de 40 mm de diámetro para barras máximo 30 mm | 100 unidades |
| | | 500 unidades |
| | | *Ollao Negro Mate 109 100 unidades |
| | | *Ollao Negro Mate 109 500 unidades |

| REFERENCIA | TIPO | Presentación |
|------------|--|--------------|
| OR25L | Ollaos de 25 mm de diámetro para barras máximo 20 mm | 100 unidades |
| | | 500 unidades |

CARTA DE COLORES



4.3.2 Ollaos metálicos redondos **ACERO**

| REFERENCIA | TIPO | Presentación |
|------------|--|--------------|
| OR40A | Ollaos de 40 mm de diámetro para barras máximo 30 mm | 500 ollaos |

CARTA DE COLORES



Oro brillo 100



Plata brillo 101



Plomo 102



Plata mate 103



Cobre 104



Bronce 105



Oro mate 106

4.3.3 Ollaos metálicos redondos **ALUMINIO**

| REFERENCIA | TIPO | Presentación |
|------------|--|--------------|
| OR40AL | Ollaos de 40 mm de diámetro para barras máximo 30 mm | 500 ollaos |

CARTA DE COLORES



Aluminio

4.3.4 Ollaos metálicos redondos **LATÓN** colores **LACADOS**

| REFERENCIA | TIPO | Presentación |
|------------|--|--------------|
| OR40L | Ollaos de 40 mm de diámetro para barras máximo 30 mm Pintura ladaca | 50 ollaos |

CARTA DE COLORES



Blanco 012



Crudo 015



Negro 019



Gris 016



Lino 013

4.3.5 MÁQUINA colocación ollaos

| REFERENCIA | TIPO |
|-----------------|--|
| Máquina MP-14 E | Troquel MP-14 E dia 25 (corta y monta) |
| | Troquel MP-14 E dia 40 (corta y monta) |
| | Cortador dia 47 mm para ollaos plástico dia. 44 mm |
| | Mesa distanciadora MP-14 |
| Máquina MP22 | |
| Máquina MP22 N | Troquel auto perforante diámetro 25 |
| | Troquel auto perforante diámetro 40 |
| | Mesa distanciadora MP 22 y MP 22N |
| Máquina MP22 G | (Auto perforante hasta dia. 66mm) |
| Máquina MP22 N | (Auto perforante hasta dia. 66mm) |

TROQUELES

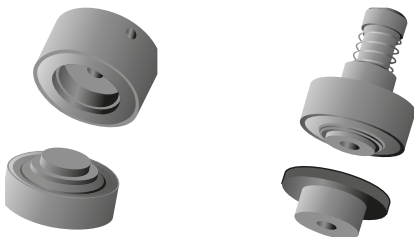

MP 22

Dimensiones: 31 x 16 x 93 cm.
Peso: 23 kg.
Normas CE.

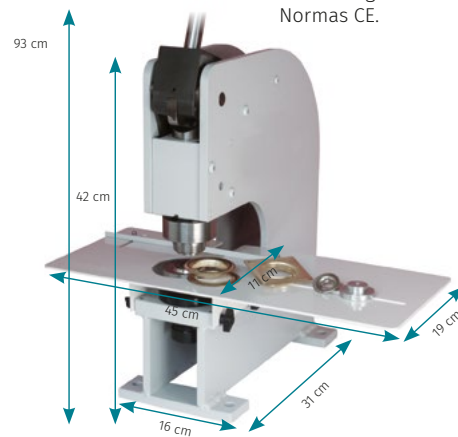

MP 14-E

Dimensiones: 21 x 12 x 90 cm.
Peso: 11 kg.
Normas CE.

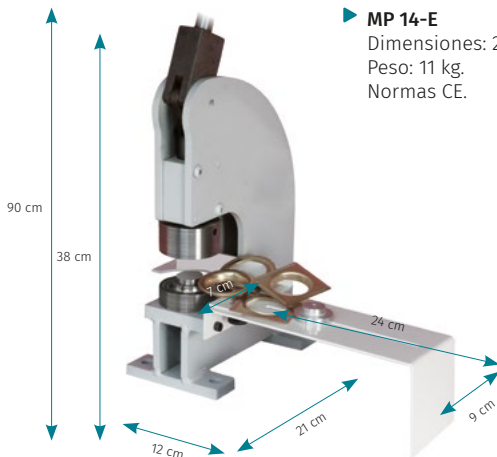

MP 22N

Dimensiones: 50 x 16 x 95 cm.
Peso: 40 kg.
Normas CE

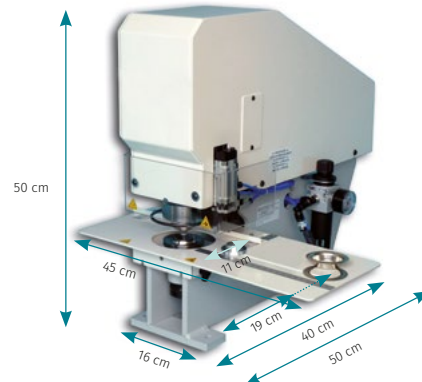

5.1 Cinta de estor para varillas

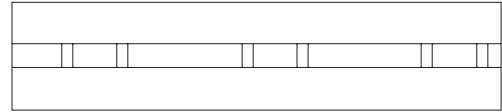

| CÓDIGO | REFERENCIA | TIPO | Composición | Color | Presentación |
|---------|--------------|--|----------------|--------------|--------------|
| 2400197 | CCSC15BLO300 | Estor varilla doble cosido Ancho: 16 mm | Poliéster 100% | Blanco | 300 metros |
| 2400198 | CCSC15BEG300 | | Poliéster 100% | Beige | 300 metros |
| 2400068 | CCSC15TRS300 | | Poliéster 100% | Transparente | 300 metros |

5.2 Cinta de estor tubular para varillas

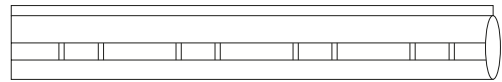

| CÓDIGO | REFERENCIA | TIPO | Composición | Color | Presentación |
|---------|--------------|---|----------------|--------------|--------------|
| 2400200 | CCST16BLO300 | Estor varilla tubular un solo cosido Ancho: 16 mm | Poliéster 100% | Blanco | 300 metros |
| 2400199 | CCST16BEG300 | | Poliéster 100% | Beige | 300 metros |
| 2401344 | CCST16TRS300 | | Poliéster 100% | Transparente | 300 metros |

5.3 Cinta de estor paquete trabillas

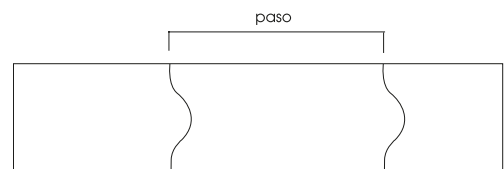

| CÓDIGO | REFERENCIA | TIPO | Composición | Color | Presentación |
|---------|----------------|---|----------------|--------------|--------------|
| 2401258 | CCSP1650TRS300 | Estor paquete 16 mm. Paso de 5 cm | Poliéster 100% | Transparente | 300 metros |
| 2400067 | CCSP16TRS300 | Estor paquete trabillas 16 mm. Paso de 15 cm | Poliéster 100% | Transparente | 300 metros |

5.4 Cinta de estor paquete anillas



| CÓDIGO | REFERENCIA | TIPO | Composición | Color | Presentación |
|---------|---------------|---|----------------|--------------|--------------|
| 8201134 | CCSP16ATRS150 | Estor paquete anillas 16 mm. Paso de 15 cm | Poliéster 100% | Transparente | 150 metros |



* Posibilidad de cinta en colores bajo pedido



| CÓDIGO | REFERENCIA | TIPO | Composición | Color | Presentación |
|---------|---------------|--|----------------|--------------|--------------|
| 8201133 | CCSP10ATRS150 | Estor paquete 10 mm anillas despazadas 1 solo cosido. Paso 15 cm | Poliéster 100% | Transparente | 150 metros |

5.5 Cinta de estor lisa



| CÓDIGO | REFERENCIA | TIPO | Composición | Color | Presentación |
|---------|--------------|------------------|----------------|--------------|--------------|
| 2601392 | CCSL16TRS300 | Estor liso 16 mm | Poliéster 100% | Transparente | 300 metros |

5.6 Cinta para venecianas

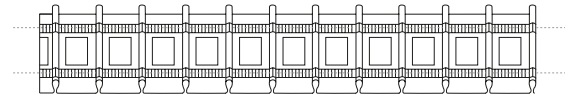

| CÓDIGO | REFERENCIA | TIPO | Composición | Color | Presentación |
|---------|--------------|-----------------------------------|----------------|--------------|--------------|
| 2000349 | CCFL20TRS200 | Fruncido libre 20 mm . Venecianas | Poliéster 100% | Transparente | 200 metros |

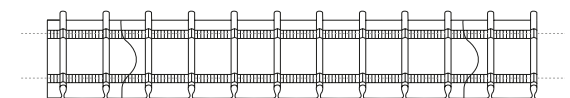

| CÓDIGO | REFERENCIA | TIPO | Composición | Color | Presentación |
|---------|-----------------|--|----------------|--------------|--------------|
| 2000350 | CCFL18T15TRS200 | Fruncido libre 18 mm con trabillas paquete cada 15 cm . Venecianas | Poliéster 100% | Transparente | 200 metros |

5.7 Cinta de galón

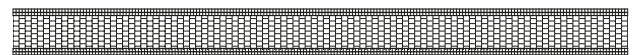

| CÓDIGO | REFERENCIA | TIPO | Composición | Color | Presentación |
|---------|--------------|------------------------|----------------|--------------|--------------|
| 2600253 | CCGL05BLO400 | Cinta de galón de 5 mm | Poliéster 100% | Blanco | 400 metros |
| 2601029 | CCGL06BLO400 | Cinta de galón de 6 mm | Poliéster 100% | Blanco | 400 metros |
| 2600254 | CCGL05TRS400 | Cinta de galón de 5 mm | Poliéster 100% | Transparente | 400 metros |
| 2601367 | CCGL06TRS400 | Cinta de galón de 6 mm | Poliéster 100% | Transparente | 400 metros |

6.1 Anillas para estores



| CÓDIGO | REFERENCIA | TIPO | Composición | Color | Presentación |
|---------|---------------------|-----------------------|---------------|--------------|--------------|
| 7900017 | ANILLA PERA TRS/100 | Anilla final de estor | policarbonato | Transparente | 100 uds |



| CÓDIGO | REFERENCIA | TIPO | Composición | Color | Presentación |
|---------|--------------------|-------------------------|---------------|--------------|--------------|
| 7900006 | ANILLA VH TRS/1000 | Anilla de estor varilla | policarbonato | Transparente | 1.000 uds |



| CÓDIGO | REFERENCIA | TIPO | Composición | Color | Presentación |
|---------|----------------------|----------------------------------|---------------|--------------|--------------|
| 7900019 | ANILLA 7 MM TRS/1000 | Anilla de estor diámetro 7-9 mm | policarbonato | Transparente | 1.000 uds |
| 7900018 | ANILLA 9 MM TRS/1000 | Anilla de estor diámetro 9-12 mm | policarbonato | Transparente | 1.000 uds |

6.2 Garfios para cintas de cortina



| CÓDIGO | REFERENCIA | TIPO | Composición | Color | Presentación |
|---------|------------|---------------------------|-------------|-------|--------------|
| 8400682 | GF02EF100 | Garfio encrestador frente | Metálico | Acero | 100 uds |
| 8400643 | GF04ET100 | Garfio encrestador techo | Metálico | Acero | 100 uds |



| CÓDIGO | REFERENCIA | TIPO | Composición | Color |
|---------|------------|-------------------------|-------------|-------|
| 8400246 | GF06SM1000 | Garfio espiral metálico | Metálico | Acero |



| CÓDIGO | REFERENCIA | TIPO | Composición | Color | Presentación |
|---------|------------|-------------------------------|-------------|--------|--------------|
| 8400913 | GF08SP1000 | Garfio espiral plástico nylon | Poliacetal | Blanco | 1.000uds |

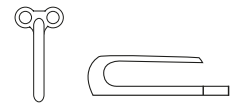

| CÓDIGO | REFERENCIA | TIPO | Composición | Color | Presentación |
|---------|------------|-----------------------|-------------|--------|--------------|
| 8400344 | GF09CP1000 | Garfio coser plástico | Plástico | Blanco | 1.000uds |

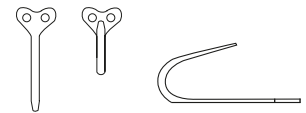

| CÓDIGO | REFERENCIA | TIPO | Composición | Color | Presentación |
|---------|------------|------------------------------|-------------|-------|--------------|
| 8400869 | GF11CM1000 | Garfio coser metálico espada | Metálico | Acero | 1.000uds |



| CÓDIGO | REFERENCIA | TIPO | Composición | Color | Presentación |
|---------|-------------|------------------------------|-------------|-------|--------------|
| 8400787 | GF14CME1000 | Garfio coser metálico 1 ojal | Metálico | Acero | 1.000uds |

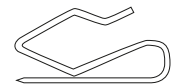

| CÓDIGO | REFERENCIA | TIPO | Composición | Color | Presentación |
|---------|------------|------------------------------------|-------------|-------|--------------|
| 8400914 | GF07PM700 | Garfio de aguja metálico de 3,5 cm | Metálico | Acero | 700 uds |

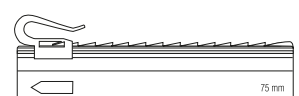
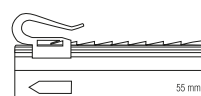

| CÓDIGO | REFERENCIA | TIPO | Composición | Color | Presentación |
|---------|------------|-------------------------------|--------------------------|--------|--------------|
| 8400915 | GF55MP100 | Garfio coser deslizante 55 mm | Poliamida/ poliacetal | Blanco | 100 uds |
| 8400916 | GF75MP100 | Garfio coser deslizante 75 mm | Poliamida/ poliacetal | Blanco | 100 uds |

7.1 Cordón de riel

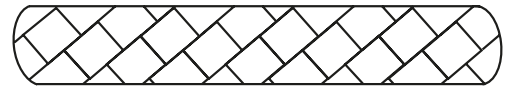

Continuo

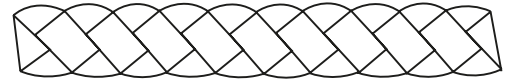

Granulado

| CÓDIGO | REFERENCIA | TIPO | Composición | Color | Presentación |
|---------|------------------|--|-----------------------------------|--------|--------------|
| 8302357 | CO9979/22BLO500 | Cordón riel continuo con alma 2,2 mm | Poliéster 100% | Blanco | 500 metros |
| 8301475 | CO9909BLO500 | Cordón riel continuo sin alma 2,5 mm | Algodón 67% / polietileno 33% | Blanco | 500 metros |
| 8301496 | CO9966BLO500 | Cordón riel granulado con alma 2,7 mm | Poliéster 100% | Blanco | 500 metros |
| 8301445 | CO9900BLO500 | Cordón riel continuo con alma 2,7 mm | Algodón 80% / fibra de vidrio 20% | Blanco | 500 metros |
| 8302478 | CO9979/30BLO250 | Cordón riel granulado sin alma 3 mm | Nylon 100% | Blanco | 250 metros |
| 8302479 | CO9979/30GRIS250 | Cordón riel granulado sin alma 3 mm | Nylon 100% | Gris | 250 metros |
| 8302350 | CO9910BLO500 | Cordón riel continuo con alma 3 mm | Poliéster 100% | Blanco | 500 metros |
| 8301742 | CO9979/35BLO250 | Cordón panel japonés granulado sin alma 3,5 mm | Nylon 100% | Blanco | 250 metros |
| 8302477 | CO9979/35GRI250 | Cordón panel japonés granulado sin alma 3,5 mm | Polipropileno 100% | Gris | 250 metros |

7.2 Cordón de estor

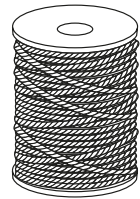
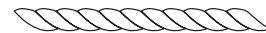

| CÓDIGO | REFERENCIA | TIPO | Composición | Color | Presentación |
|---------|-----------------|----------------------------------|-------------|--------|--------------|
| 8301542 | CO9979/07BLO500 | Cordón continuo con alma 0,70 mm | Nylon 100% | Blanco | 500 metros |
| 8301754 | CO9979/10BLO500 | Cordón continuo con alma 1 mm | Nylon 100% | Blanco | 500 metros |
| 8302301 | CO9979/12BLO500 | Cordón continuo con alma 1,2 mm | Nylon 100% | Blanco | 500 metros |
| 8301541 | CO9979/15BLO500 | Cordón continuo con alma 1,5 mm | Nylon 100% | Blanco | 500 metros |

8.1 Entretelas para cabecillas de cortinas

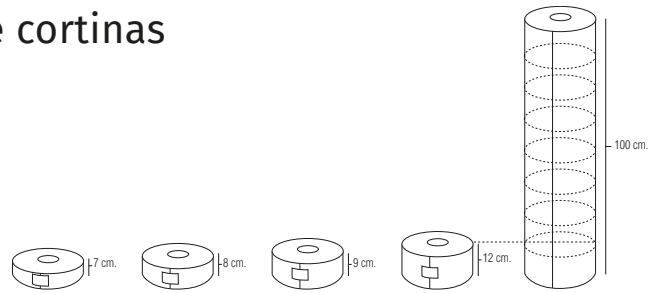

| CÓDIGO | REFERENCIA | TIPO | Ancho | Presentación | Unidad mínima |
|---------|------------------------|---|--------|--------------|---------------|
| 9101004 | ENTRETELA 10 100 CM100 | Gramaje: 70 gr/ m2 Composición: 50% poliéster/50% viscosa. Color: blanco | 100 cm | Pieza 100 m | 100 m |
| 9101005 | ENTRETELA 10 70 MM | | 7 cm | Rollos 100 m | 1.400 m |
| 9101006 | ENTRETELA 10 80 MM | | 8 cm | Rollos 100 m | 1.200 m |
| 9101007 | ENTRETELA 10 90 MM | | 9 cm | Rollos 100 m | 1.000 m |
| 9101013 | ENTRETELA 10 120 MM | | 12 cm | Rollos 100 m | 800 m |

8.2 Entretela para cabecillas de cortinas termoadhesiva

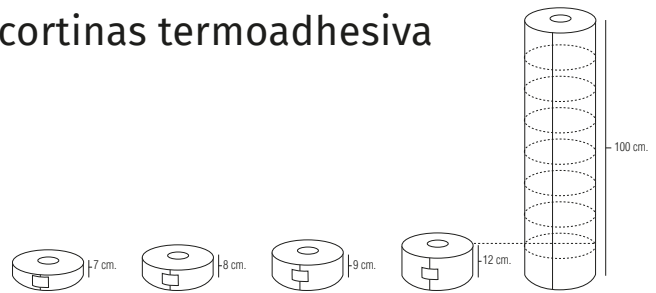

| CÓDIGO | REFERENCIA | TIPO | Ancho | Presentación | Unidad mínima |
|---------|-----------------------------|-----------------------------|-------|--------------|---------------|
| 9101028 | ENTRETELA TERMO 1C 10CM 100 | 35% algodón / 65% poliéster | 10 cm | Rollos 100 m | 100 m |

INSTRUCCIONES DE USO

Resistencia al lavado:

30º y limpieza en seco.

Planche o presione con calor.

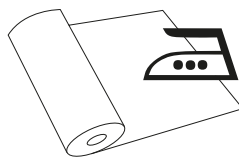

Entretelas para cabecillas de cortinas

9.1 Forros

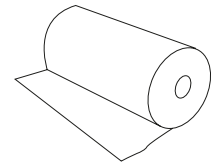

| CÓDIGO | REFERENCIA | TIPO | Color | Presentación |
|---------|-------------------------------------|---|--------|--------------|
| 9600131 | FORRO STANDARD BLO 50 | Forro de 30 hilos y 27 pasadas Composición: 50% poliéster / 50% algodón Ancho: 280 cm | Blanco | 50 metros |
| 9600133 | FORRO STANDARD BEG 50 | | Marfil | |
| 9600155 | FORRO IGNÍFUGO FR BEG 50 | Forro ignífugo FR Composición: 100% poliéster ignífugo Ancho: 280 cm | Marfil | 50 metros |

9.2 Muletón

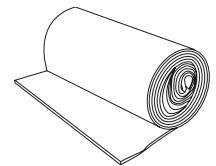

| CÓDIGO | REFERENCIA | TIPO | Color | Presentación |
|---------|------------------------------------|---|--------|--------------|
| 9600125 | MULETON 15BLO30 | Muletón afelpado 2 caras Composición: 100% fibras reprocesadas Ancho: 270 cm | Blanco | 30 metros |
| 9600141 | MULETON 91BLO40 | Muletón inglésafelpado 2 caras Composición: 50% poliéster/50% algodón Ancho: 270 cm | Blanco | 40 metros |
| 9600143 | MULETON 36BLO25 | Muletón calandrado afelpado 2 caras Composición: 50% poliéster/50% algodón Ancho: 270 cm | Blanco | 25 metros |
| 9600126 | MULETON PUNZONADO FR 40 | Muletón punzonado ingífugo Composición: 100% poliéster ignífugo FR Ancho: 250 cm | Blanco | 40 metros |

9.3 Muletón salvamantel

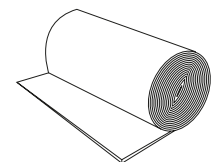

| CÓDIGO | REFERENCIA | TIPO | Color | Presentación |
|---------|--------------------|---|--------|--------------|
| 9600145 | MSM140BLO30 | Muletón salvamantel con PVC Composición: 100% poliéster + PVC Ancho: 140 cm | Blanco | 30 metros |
| 9600147 | MSM200BLO30 | Muletón salvamantel con PVC Composición: 100% poliéster + PVC Ancho: 200 cm | Blanco | 30 metros |

9.4 Forros con guata cosida

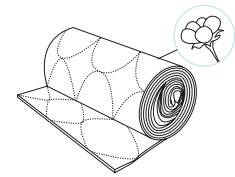

| CÓDIGO | REFERENCIA | TIPO | Composición | Presentación |
|---------|---|---|--|--------------|
| 9500053 | FORRO+GUATA C80 270CM25 | Forro con guata de 80 gr cosida a rombos Color: marfil Ancho: 270 cm | | 25 metros |
| 9500229 | FORRO+GUATA C150 270CM25 | Forro con guata de 150 gr cosida a rombos Color: marfil Ancho: 270 cm | Forro: 50% poliéster/50% algodón Guata : 100% poliéster | 25 metros |
| 9500227 | FORRO+GUATA C200 270CM25 | Forro con guata de 200 gr cosida a rombos Color: marfil Ancho: 270 cm | | 25 metros |
| 9500225 | FORRO+GUATA C280 270CM25 | Forro con guata de 280 gr cosida a rombos Color: marfil Ancho: 270 cm | | 25 metros |
| 9500584 | FORRO+GUATA C280 270CM FR 25 | Forro con guata de 280 gr cosida a rombos Color: marfil Ancho: 270 cm | 100% poliéster ignifugo FR | 25 metros |

9.5 Forros con guata pegada

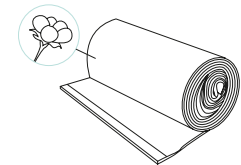

| CÓDIGO | REFERENCIA | TIPO | Composición | Presentación |
|---------|---|--|---|--------------|
| 9500050 | FORRO + GUATA 60 SIN DOBLAR25 | Forro con guata de 60 gr pegado Color: marfil Ancho: 280 cm | | 25 metros |
| 9500051 | FORRO + GUATA 60 DOBLADO25 | | | |
| 9500579 | FORRO + GUATA 80 SIN DOBLAR25 | Forro con guata de 80 gr pegado Color: marfil Ancho: 280 cm | | 25 metros |
| 9500578 | FORRO + GUATA 80 DOBLADO25 | | | |
| 9500577 | FORRO + GUATA 100 SIN DOBLAR25 | Forro con guata de 100 gr pegado Color: marfil Ancho: 280 cm | Forro: 50% poliéster 50% algodón | 25 metros |
| 9500576 | FORRO + GUATA 100 DOBLADO25 | | Guata : 100% poliéster | |
| 9500575 | FORRO + GUATA 150 SIN DOBLAR25 | Forro con guata de 150 gr pegado Color: marfil Ancho: 280 cm | | 25 metros |
| 9500574 | FORRO + GUATA 150 DOBLADO25 | | | |
| 9500573 | FORRO + GUATA 200 SIN DOBLAR25 | Forro con guata de 200 gr pegado Color: marfil Ancho: 280 cm | | 25 metros |

10.1 Para tejido convencional

- Cintas termoadhesivas doble cara para su aplicación en bajos y costuras.
- En la aplicación por calor y presión del producto, la poliamida termoplástica funde y deja un perfecto pegado.
- Después de la operación, las telas no sufren cambio alguno; conservan su aspecto original, incluso después del lavado.

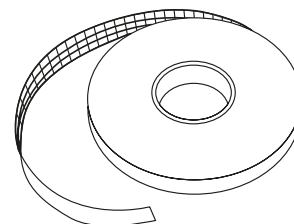

| CÓDIGO | REFERENCIA | TIPO | Ancho | Presentación | Embalaje |
|---------|------------|--|---------|--------------|----------|
| 9300043 | ET 10 MM | Termoadhesivo doble cara con soporte papel Composición: co-poliamida 100% | 10 mm | 100 metros | 10.000 m |
| 9300044 | ET 15 MM | | 15 mm | 100 metros | 6.400 m |
| 9300045 | ET 20 MM | | 20 mm | 100 metros | 4.800 m |
| 9300046 | ET 30 MM | | 30 mm | 100 metros | 3.200 m |
| 9300047 | ET 50 MM | | 50 mm | 100 metros | 1.000 m |
| 9300049 | ET 500 MM | | 500 mm | 100 metros | 300 m |
| 9300338 | NT 1500 MM | | 1500 mm | 100 metros | 100 m |

INSTRUCCIONES DE USO

Temperatura de fusión:
110-115°C.

Tiempo:
12-14 segundos.

Resistencia al lavado:
permite el lavado hasta 60°C, permite el lavado en seco.

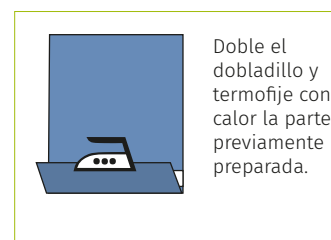
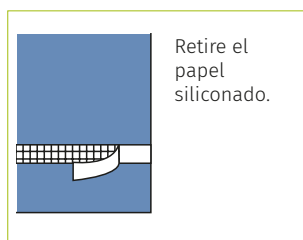
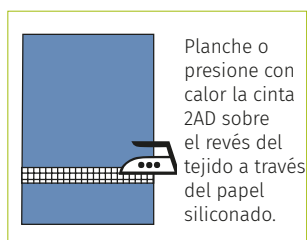

10.2 Para tejido enrollable

| CÓDIGO | REFERENCIA | TIPO | Composición | Ancho | Presentación |
|---------|------------|--|------------------|-------|--------------|
| 9300050 | AT 09MM050 | Termoadhesiva doble cara con autoadhesivo a una cara | Copoliamida 100% | 9 mm | 50 metros |

INSTRUCCIONES DE USO

Temperatura de fusión:
110-125°C.

Tiempo:
12-14 segundos.

Resistencia al lavado:
permite el lavado hasta 60°C, permite el lavado en seco.

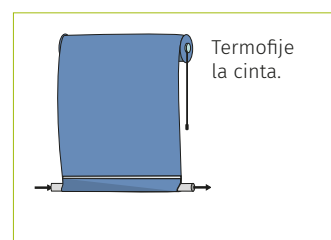
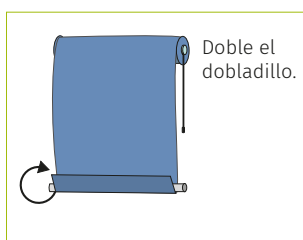
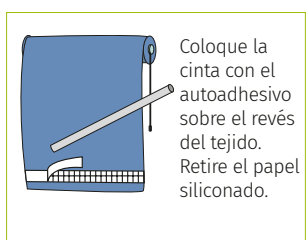

11.1 Cinta cierre de contacto de coser

Ancho

20 MM

25 MM

30 MM

50 MM

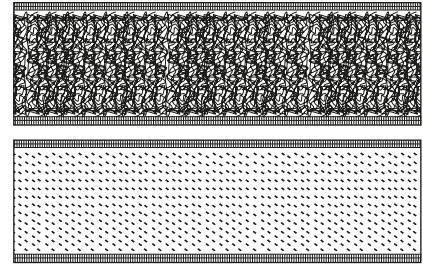

Blanco



Negro



Crudo 006



Piel 063



Beige 708

* Colores sujetos a disponibilidad

11.2 Velour rizo de coser

Ancho

20 MM

25 MM

70 MM

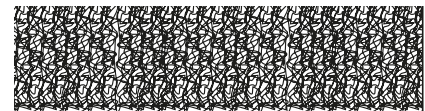

11.3 Cinta cierre de contacto adhesivo

Ancho

20 MM

25 MM

30 MM

50 MM

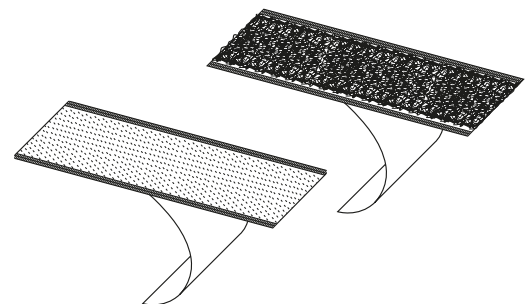



12.1 Cinta de bias perfilada

Presentación en valonas de 25 metros

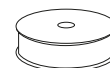

| CÓDIGO | REFERENCIA | TIPO | Composición | Color | Presentación |
|--------|-----------------------------|-----------------------------|-------------|-------|--------------|
| BP 12 | Bies perfilado 12 mm | 67% poliéster / 33% algodón | | 12 mm | 25 metros |
| BP 18 | Bies perfilado 18 mm | 67% poliéster / 33% algodón | | 18 mm | 25 metros |
| BP 30 | Bies perfilado 30 mm | 67% poliéster / 33% algodón | | 30 mm | 25 metros |

12.2 Cinta de bias perfilada

Presentación en carretes

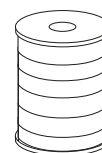

| CÓDIGO | REFERENCIA | TIPO | Composición | Color | Presentación |
|--------|-----------------------------|-----------------------------|-------------|-------|--------------|
| BP 12 | Bies perfilado 12 mm | 67% poliéster / 33% algodón | | 12 mm | 250 metros |
| BP 18 | Bies perfilado 18 mm | 67% poliéster / 33% algodón | | 18 mm | 200 metros |
| BP 30 | Bies perfilado 30 mm | 67% poliéster / 33% algodón | | 30 mm | 150 metros |





CARTA DE COLORES:



| | | | | |
|-----|-----|-----|-----|-----|
| 02 | 03 | 105 | 10 | 114 |
| 80 | 56 | 106 | 108 | 61 |
| 87 | 09 | 37 | 109 | 46 |
| 27 | 63 | 44 | 32 | 14 |
| 103 | 54 | 107 | 22 | 48 |
| 68 | 104 | 83 | 33 | 84 |
| 91 | 21 | 85 | 34 | 116 |
| 01 | 133 | 122 | 110 | 58 |
| 12 | 18 | 40 | 111 | 30 |
| 66 | 64 | 38 | 118 | 135 |
| 67 | 117 | 113 | 123 | 35 |
| 24 | 17 | 69 | 112 | 128 |
| 52 | 51 | 16 | 119 | 73 |
| 05 | 115 | 42 | 28 | 120 |
| 06 | 04 | 126 | 26 | 62 |
| 49 | 65 | 70 | 78 | 74 |
| 20 | 93 | 53 | 76 | 25 |
| 124 | 71 | 131 | 132 | 121 |
| 127 | 13 | 134 | | 43 |
| 125 | 15 | 55 | | |
| 08 | 72 | 79 | | |
| 39 | | | | |
| 129 | | | | |
| 130 | | | | |

13 Cremalleras

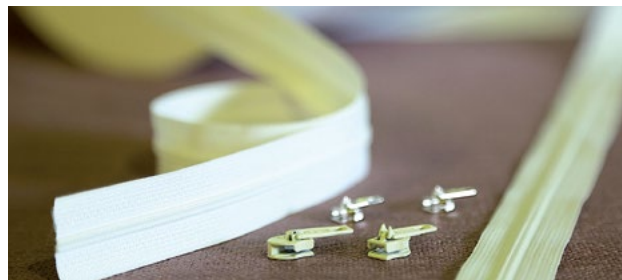
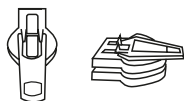
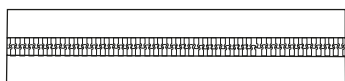
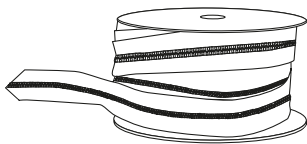

| CÓDIGO | REFERENCIA | TIPO | Composición | Color | Presentación |
|-------------------------|--|--|----------------|-------------------|--------------|
| CREM N3 | Cremallera nylon nº 3 | Cremallera continua nº 3 Ancho de cinta: 26 mm Ancho del monofilamento: 3,90 mm | Poliéster 100% | 400 metros | |
| CURSOR N3P | Cursor pincho nº 3 | Cursor pincho para cremallera nylon nº 3 | Zamak | 1.000 cursores | |
| CURSOR N3P NIQUEL | Cursor pincho nº 3 color níquel | Cursor pincho para cremallera nylon nº 5 | Zamak | 1.000 cursores | |
| CREM N5 | Cremallera nylon nº 5 | Cremallera continua nº 5 Ancho de cinta: 31 mm Ancho del monofilamento: 5,90 mm | Poliéster 100% | 250 metros | |
| CURSOR N5P | Cursor pincho nº 5 | Cursor pincho para cremallera nylon nº 5 | Zamak | 1.000 cursores | |
| CURSOR N5P NIQUEL | Cursor pincho nº 5 color níquel | Cursor pincho para cremallera nylon nº 5 | Zamak | 1.000 cursores | |

CARTA DE COLORES:

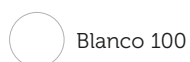

Blanco 100



Marfil 103



Beige 298



Marrón 295



Perla 301



Gris 322



Negro 310

* Posibilidad de otros
colores bajo pedido

14.1 Cordón de vivo

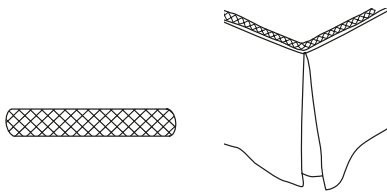

| CÓDIGO | REFERENCIA | TIPO | Composición | Color | Presentación |
|---------|----------------------|---------------------------------------|----------------|--------|--------------|
| 9000009 | Cordón vivo 4 | Cordón vivo trenzado con alma de 4 mm | Poliéster 100% | Blanco | 400 metros |
| 9000006 | Cordón vivo 5 | Cordón vivo trenzado con alma de 5 mm | Poliéster 100% | Blanco | 300 metros |
| 9000089 | Cordón vivo 6 | Cordón vivo trenzado con alma de 6 mm | Poliéster 100% | Blanco | 200 metros |
| 9000013 | Cordón vivo 7 | Cordón vivo trenzado con alma de 7 mm | Poliéster 100% | Blanco | 150 metros |

14.2 Cordón de zinc

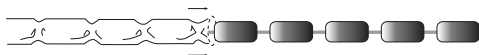

| CÓDIGO | REFERENCIA | TIPO | Composición | Color | Presentación |
|---------|-------------------|------------------------|-----------------------------|--------|--------------|
| 7900040 | CZ22BLO050 | Cordón de zinc 22 gr/m | Zinc con funda de poliéster | Blanco | 50 metros |
| 7900041 | CZ40BLO050 | Cordón de zinc 40 gr/m | | Blanco | 50 metros |



14.3 Trecilla elástica

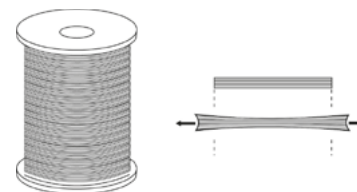

| CÓDIGO | REFERENCIA | TIPO | Composición | Color | Presentación |
|---------|--------------------------------|---|----------------|--------|--------------|
| 7900030 | TRENCILLA 6 BLANCO/100 | Trecilla elástica de 6 gomas. Ancho: 4,5 mm | Poliéster 100% | Blanco | 100 metros |
| 7900031 | TRENCILLA 6 NEGRO/100 | Trecilla elástica de 6 gomas. Ancho: 4,5 mm | Poliéster 100% | Negro | 100 metros |
| 7900036 | TRENCILLA 8 BLANCO/100 | Trecilla elástica de 8 gomas. Ancho: 5,5 mm | Poliéster 100% | Blanco | 100 metros |
| 7900037 | TRENCILLA 8 NEGRO/100 | Trecilla elástica de 8 gomas. Ancho: 5,5 mm | Poliéster 100% | Negro | 100 metros |
| 7900032 | TRENCILLA 10 BLANCO/100 | Trecilla elástica de 10 gomas. Ancho: 7,5 mm | Poliéster 100% | Blanco | 100 metros |
| 7900033 | TRENCILLA 10 NEGRO/100 | Trecilla elástica de 10 gomas. Ancho: 7,5 mm | Poliéster 100% | Negro | 100 metros |
| 7900044 | TRENCILLA 12 BLANCO/100 | Trecilla elástica de 12 gomas. Ancho: 10,50 mm | Poliéster 100% | Blanco | 100 metros |
| 7900045 | TRENCILLA 12 NEGRO/100 | Trecilla elástica de 12 gomas. Ancho: 10,50 mm | Poliéster 100% | Negro | 100 metros |
| 7900034 | TRENCILLA 20 BLANCO/050 | Trecilla elástica de 20 gomas. Ancho: 14,5 mm | Poliéster 100% | Blanco | 50 metros |
| 7900035 | TRENCILLA 20 NEGRO/050 | Trecilla elástica de 20 gomas. Ancho: 14,5 mm | Poliéster 100% | Negro | 50 metros |

14.4 Lengüeta para ollaos

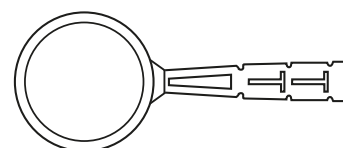

| CÓDIGO | REFERENCIA | TIPO | Composición | Color | Presentación |
|---------|----------------------------|-------------------------------|-------------|--------------|--------------|
| 7900023 | LENGÜETA OLLAO /100 | Lengüeta para ollaos de 42 mm | Plástico | Transparente | 100 ud |

15.1 Flexómetros

Flexómetro STABILA mod. BM 100

- Robusta carcasa de plástico ABS con recubrimiento Softgrip para amortiguar impactos.
- Cinta cóncava con recubrimiento de poliamida para proteger la escala métrica.
- Potente retorno de cinta automático.
- Con clip para el cinturón.



| CÓDIGO | REFERENCIA | TIPO |
|---------|-----------------------|-------------|
| 3000023 | Flexómetro BM100 3X16 | 3 M X 16 MM |
| 3000024 | Flexómetro BM100 5X19 | 5 M X 19 MM |
| 3000025 | Flexómetro BM100 8X25 | 8 M X 25 MM |

*Precios netos. No aplicables descuentos ni promociones.



15.2 Medidor de distancias láser

Medidor de distancias láser STABILA mod. LD220

| CÓDIGO | REFERENCIA |
|---------|----------------------|
| 3000043 | Medidor láser LD 220 |

*Precios netos. No aplicables descuentos ni promociones.

- Láser compacto y fácil de usar con las 4 funciones de medición básicas: longitud, superficie, volumen y medición continua.
- Resultados de medición rápidos y precisos. Una gran ayuda en el trabajo diario.
- Fácil lectura gracias al gran tamaño de las cifras.
- Carcasa resistente a los golpes con recubrimiento anti-impactos STABILA "Softgrip".
- Mediciones hasta 30 m.
- Para todos los profesionales que necesiten medir en interiores.



Medidor de distancias láser STABILA mod. LD250 BT

| CÓDIGO | REFERENCIA |
|---------|-------------------------|
| 3000044 | Medidor láser LD 250 BT |

*Precios netos. No aplicables descuentos ni promociones.

- Láser compacto y fácil de usar con las 4 funciones de medición básicas: longitud, superficie, volumen y medición continua.
- Resultados de medición rápidos y precisos. Una gran ayuda en el trabajo diario.
- Fácil lectura gracias al gran tamaño de las cifras.
- Carcasa resistente a los golpes con recubrimiento anti-impactos STABILA "Softgrip".
- Mediciones hasta 50 m.
- Para todos los profesionales que necesiten medir en interiores.

Posibilidad de descarga de datos a dispositivos móviles vía BLUETOOTH.



15.3 Tijeras

Tijeras MULTIFUNCIÓN D820



| CÓDIGO | REFERENCIA | TIPO |
|---------|-------------------------------|--------|
| 3000034 | TIJERAS MULTIFUNCIÓN D820-200 | 200 MM |
| 3000035 | TIJERAS MULTIFUNCIÓN D820-250 | 250 MM |

*Precios netos. No aplicables descuentos ni promociones.

- Cuchillas de acero inoxidable.
- Confortable mango bicomponente con inserciones de material blando.

Tijeras PARA COSTURA D840



| CÓDIGO | REFERENCIA | TIPO |
|---------|-------------------------------|--------|
| 3000037 | TIJERAS PARA COSTURA D840-150 | 150 MM |
| 3000038 | TIJERAS PARA COSTURA D840-180 | 180 MM |

*Precios netos. No aplicables descuentos ni promociones.

- Cuchillas de acero inoxidable.
- Completamente niquelada.

Cortador profesional DBKPU-EU



| CÓDIGO | REFERENCIA |
|---------|-------------------------------|
| 3000040 | Cortador profesional DBKPH-EU |

*Precios netos. No aplicables descuentos ni promociones.

- Corta moqueta, cartón, cuero, escayola, etc.
- Seguro contra cierre involuntario.
- Con almacén para hojas de repuesto.

Cortador profesional DBKPH-SET

| CÓDIGO | REFERENCIA |
|---------|--------------------------------|
| 3000041 | Cortador profesional DBKPH-SET |

*Precios netos. No aplicables descuentos ni promociones.



CORTADOR PROFESIONAL DBKPU EN ESTUCHE DE NYLON CON CREMALLERA.

- +10 cuchillas trapezoidales.
- +5 cuchillas en gancho.
- +2 cuchillas para linóleo.

15.4 Pinzas de sujeción

Pinza de sujeción VarioClippix XC5

| CÓDIGO | REFERENCIA |
|---------|----------------------|
| 3000042 | Pinza Sujeción 50/50 |

*Precios netos. No aplicables descuentos ni promociones.



- Pinza de sujeción cómoda con una fuerza constante
- Ligera y muy resistente
- Manejable con una sola mano
- Apertura de 5 cm

Condiciones
de venta y

Proceso de
Compra





CONDICIONES DE VENTA

- Tarifa de precios impuestos no incluidos
- Los pedidos deben cursarse por escrito (correo, e-mail o web) con todos los datos necesarios para su correcta tramitación. En caso de ser cursados telefónicamente, será responsabilidad del cliente cualquier error que pueda producirse.
- En Península y Baleares los pedidos superiores a 200 € netos se servirán a portes pagados. En caso de pedidos inferiores se cargarán los portes en la factura correspondiente. Consultar condiciones de envío para otros destinos.
- Los impuestos correrán a cargo del comprador, de acuerdo con la legislación vigente.
- La forma de pago será mediante recibo domiciliado SEPA a 30 días, salvo acuerdo expreso entre las partes. En Península y Baleares los pedidos inferiores a 100 € netos, se servirán contra reembolso o pago por anticipado.
- No se admitirá ninguna reclamación pasadas 48 horas de la fecha de recepción de la mercancía. La firma del albarán de la agencia de transportes implica su total conformidad.
- No se admitirá ninguna devolución de material que no haya sido previamente acordada: Cualquier devolución llevará consigo la emisión de una nota de cargo de un mínimo del 20% del valor de la mercancía devuelta en concepto de manipulación, recuento. Inspección del control de calidad y recuperación. Solo se aceptarán devoluciones que hayan sido enviadas a portes pagados.
- **AROA PROYECTO XXI** se reserva el derecho de modificar su tarifa de precios así como de hacer cualquier cambio técnico del producto sin previo aviso.
- La transferencia de la propiedad de la mercancía no será efectiva hasta que se realice el pago íntegro de la misma.
- La tramitación de un pedido supone el conocimiento y la aceptación de estas Condiciones generales de Venta por parte del comprador.
- De conformidad con lo establecido en la normativa vigente en Protección de Datos de Carácter Personal, Reglamento General de Protección de Datos Reglamento (UE) 2016/679, le informamos de que sus datos serán incorporados al sistema de tratamiento titularidad de **AROA PROYECTO XXI, S.L.L** con CIF **B01467455** y domicilio social en Basaldea 17, 01015 Vitoria-Gasteiz (Alava) con la finalidad de atender sus consultas y remitirle información relacionada que pueda ser de su interés. En cumplimiento de la normativa vigente, **AROA PROYECTO XXI, S.L.L** informa que los datos serán conservados durante el plazo estrictamente necesario para cumplir con los preceptos mencionados con anterioridad.
- Mientras no nos comunique lo contrario, entendemos que sus datos no han sido modificados, que usted se compromete a notificarnos cualquier variación y tenemos su consentimiento para utilizarlos para las finalidades mencionadas. **AROA PROYECTO XXI, S.L.L** informa de que procederá a tratar los datos de manera lícita, leal, transparente, adecuada, pertinente, limitada, exacta y actualizada. Usted podrá ejercer los derechos de acceso, rectificación, limitación del tratamiento, supresión, portabilidad y oposición al tratamiento de sus datos de carácter personal así como el consentimiento prestado para el tratamiento de los mismos, dirigiendo su petición a la dirección postal indicada más arriba o al correo electrónico **aroaxxi@aroaxxi.com**
- A su vez, le informamos que puede contactar con el Delegado de Protección de Datos de Aroa Proyecto XXI, S.L.L, dirigiéndose por escrito a la dirección de correo electrónico **aroaxxi@aroaxxi.com** o vía telefónica llamando al número de teléfono 945 291129.



CONSULTAS

C\ Basaldea, 17
Polígono Industrial de Júndiz
01015 Vitoria-Gateiz (Alava)
CIF: B01467455

Tel: (+34) 945 29 11 29
Whatsapp: (+34) 608 61 48 91

aroaxxi@aroaxxi.com
www.aroaxxi.com

<https://www.facebook.com/AroaXXI>
<https://twitter.com/AroaXXI>
<https://www.pinterest.es/AroaXXI/>
<https://www.linkedin.com/company/aroa-proyecto-xxi>
<https://www.instagram.com/aroaprojectoxxi/>
<https://www.youtube.com/c/AroaxxiProyecto>

PEDIDOS

1. ESCOGE EL CANAL QUE TE RESULTE MÁS CÓMODO:

- a. Via web : www.aroaxxi.com
- b. Teléfono: (+34) 945 29 11 29
- c. Whatsapp: (+34) 608 61 48 91
- d. E-mail: aroaxxi@aroaxxi.com

2. INDICANOS:

- a. Tipo de producto
- b. Artículo y colección
- c. Características y color
- d. Cantidad

3. COMENZAREMOS CON LA TRAMITACIÓN DE TU PEDIDO

4. RECIBIRÁS UNA CONFIRMACIÓN DEL PEDIDO

5. UNA VEZ ACEPTADA LA CONFIRMACIÓN DEL PEDIDO, PROCEDEREMOS A LA PREPARACIÓN DEL MISMO.





C\ Basaldea, 17
Polígono Industrial de Jándiz
01015 Vitoria-Gateiz (Alava)
CIF: B01467455

Tel: (+34) 945 29 11 29
Whatsapp: (+34) 608 61 48 91

aroaxxi@aroaxxi.com
www.aroaxxi.com

